

Alfa Laval AlfaNova 200/HP 200

Fusie-gelaste platenwarmtewisselaar van 100% roestvrij staal

Inleiding

Alfa Laval fusie-gelaste platenwarmtewisselaars zijn gemaakt van 100% roestvrij staal. Ze zijn geschikt voor toepassingen met hoge eisen voor reinheid en voor toepassingen waar agressieve middelen zoals ammoniak worden gebruikt of waar koper- en nikkelverontreiniging niet acceptabel is.

AlfaNova biedt een efficiënte warmteoverdracht met een kleine voetafdruk, heeft een extreem goede weerstand tegen vermoeidheid wegens drukschommelingen, en is bestand tegen hoge temperaturen tot 550°C/1022°F.

Toepassingen

Geschikt voor een breed scala van toepassingen, zoals:

- HVAC-verwarming en -koeling
- Koudetechniek
- Oliekoeling
- Industriële verwarming en koeling
- Procesverwarming en -koeling

Voordelen

- Compact
- Eenvoudig te installeren
- Zelfreinigend
- Lage service- en onderhoudsbehoeften
- Alle apparaten hebben druk- en lekkagetests ondergaan
- Geen pakkingen
- Kopervrij

Branded Features



AlfaNova

100% roestvast staal



PressureSecure

Ongeëvenaarde sterkte voor veeleisende taken



REFuture

Een toekomstbestendige investering voor de koudemiddelen van morgen



ValuePlus

Totale ondersteuning - met waardevolle opties voor al uw toepassingen

Ontwerp

Het AlfaFusion vulmateriaal dicht de platen af en houdt ze tegen elkaar op de contactpunten, wat voor een optimale efficiëntie van de warmteoverdracht en drukweerstand zorgt.



Het gebruik van geavanceerde ontwerptechnologieën en uitgebreide tests garanderen optimale prestaties en de langst mogelijke levensduur.

Leverbaar met verschillende ontwerpdrukken voor verschillende behoeften.

Elk apparaat wordt gebouwd met standaardonderdelen volgens een modulair concept op maat van de specifieke eisen van elke individuele installatie.

Voorbeelden van aansluitingen

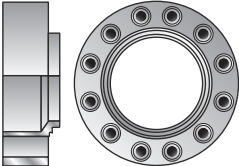

Compacte flens

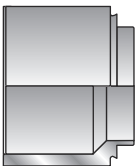

Laswerk



Klemband

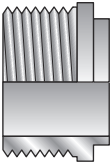

Externe schroefdraad

Technische gegevens

Standaardmaterialen

Dekplaten	Roestvrij staal
Aansluitingen	Roestvrij staal
Platen	Roestvrij staal
AlfaFusion filler	Roestvrij staal

Afmetingen en gewicht ¹

A maten mm	9,3 + (2,85 * n)
A maten in inch	0,37 + (0,11 * n)
Gewicht (kg) ²	12 + (0,75 * n)
Gewicht (lb) ²	26,46 + (1,65 * n)

¹ n = aantal platen

² exclusief aansluitingen

Standaardgegevens

Volume per kanaal, liters (gal)	0,51 (0,1347) (<2/>)
Max. deeltjesgrootte mm (inch)	1 (0,039) (<2/>)
Max. debiet ¹ m ³ /h (gpm)	112 (493,1) (<2/>)
Stroomrichtingen	Parallel
Min. aantal platen	10
Max. aantal platen	230

¹ water bij 5 m/s (16.4 ft/s) (snelheid aansluiting)

Maattekening

Afmetingen in mm (inch)

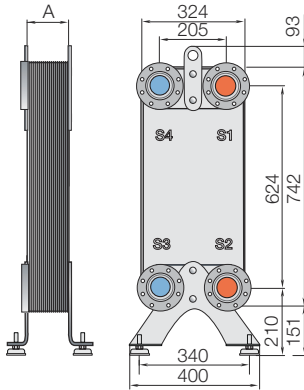

Ontwerpdruk en -temperatuur

AlfaNova 200 – PED-goedgekeurde druk-/temperatuurgrafiek

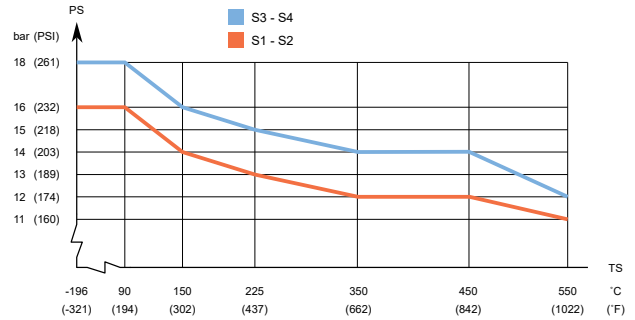

AlfaNova HP 200 – PED-goedgekeurde druk-/temperatuurgrafiek

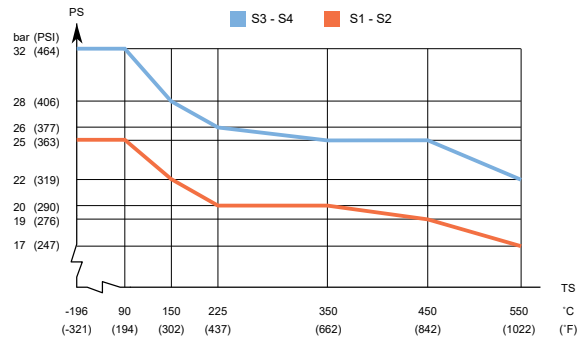

AlfaNova 200 – UL-goedgekeurde druk-/temperatuurgrafiek

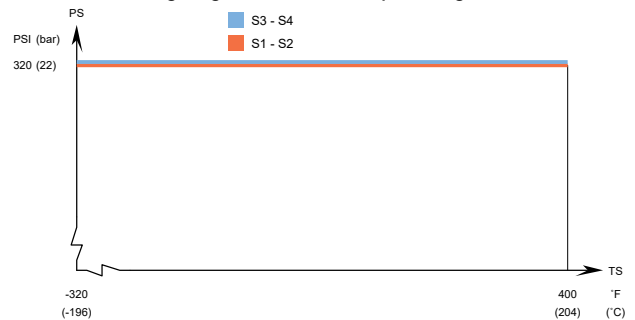

Voor volledig vacuüm ontworpen.

Alfa Laval platenwarmtewisselaars zijn verkrijgbaar met vele verschillende drukvatgoedkeuringen. Neem voor meer informatie contact op met uw Alfa Laval vertegenwoordiger.

OPMERKING: Bovenstaande waarden zijn indicatief. Gebruik de door Alfa Laval configurator gegenereerde tekening of neem contact op met uw Alfa Laval vertegenwoordiger voor exacte waarden.

This document and its contents are subject to copyrights and other intellectual property rights owned by Alfa Laval Corporate AB. No part of this document may be copied, re-produced or transmitted in any form or by any means, or for any purpose, without Alfa Laval Corporate AB's prior express written permission. Information and services provided in this document are made as a benefit and service to the user, and no representations or warranties are made about the accuracy or suitability of this information and these services for any purpose. All rights are reserved.

Zo kunt u contact opnemen met Alfa Laval

Actuele contactgegevens van Alfa Laval voor alle landen zijn altijd beschikbaar op onze website op www.alfalaval.com