

固定フレーム

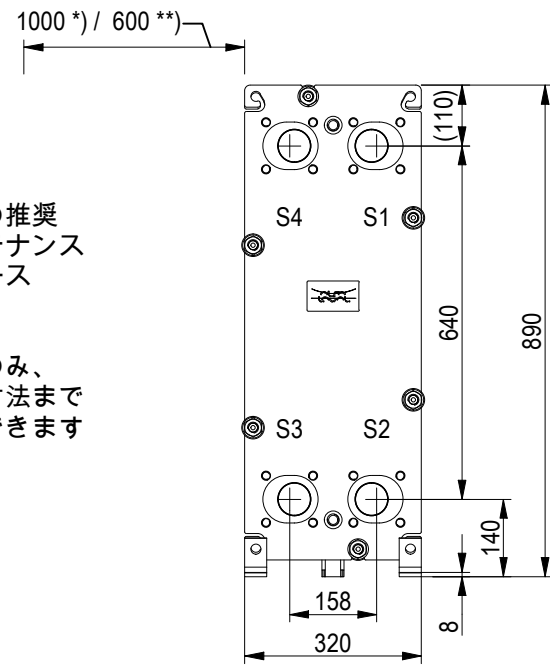

*) 両側の推奨
メンテナンス
スペース
**) 片側のみ、
この寸法まで
短縮できます

遊動フレームから支柱までのスペースは
メンテナンス用に確保ください。

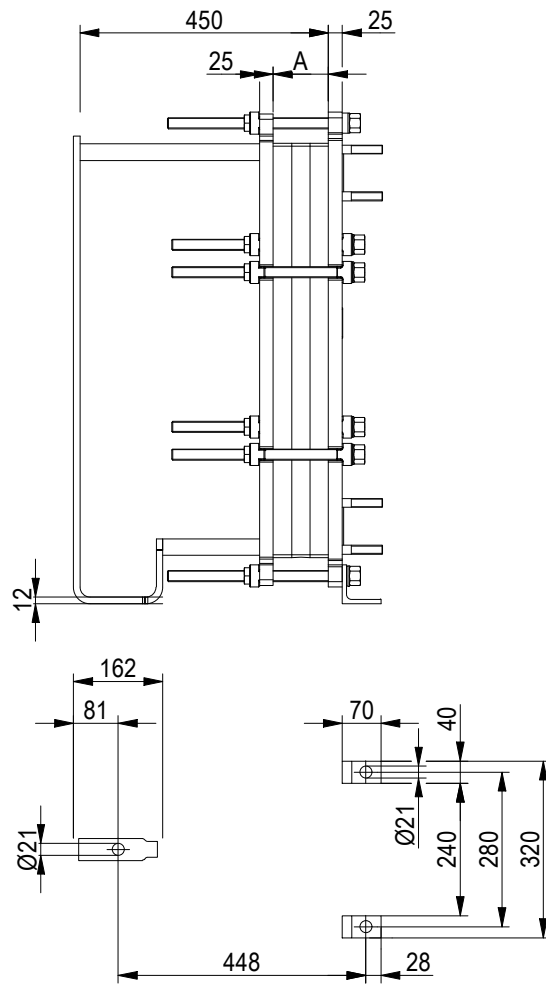

遊動フレーム
(可動側)

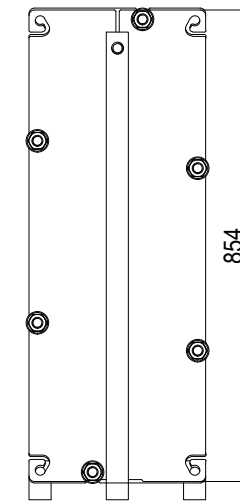

寸法単位 : mm

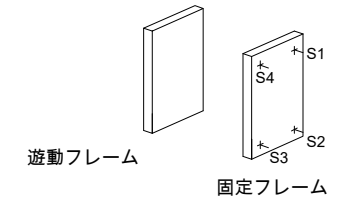
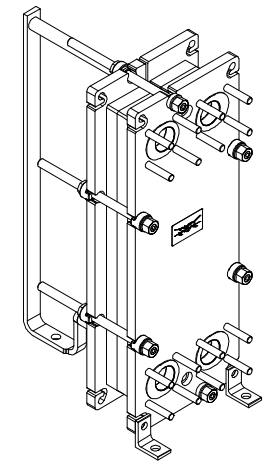

JIS B2220 50A 10K
S1, S2, S3, S4

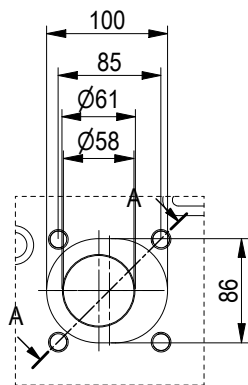

A-A:
ALLOY 316

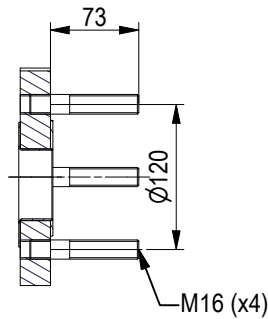

台数: 1

概略寸法	
長さ	580 mm
幅	330 mm
高さ	880 mm
概略質量	
製品質量	187 kg
満水質量	202 kg
プレート材質	ALLOY 316
プレート板厚	0.5 mm
ガスケット	NBRP ClipGrip™
プレート構成	1*29 ML / 1*30 MH



www.alfalaval.com

図面
ガスケットプレート式熱交換器

T6-BFG

ALS

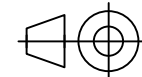

8061064044

本図面を基礎や配管工事に使用することは推奨できません。

作成日 12/18/23
改訂番号 0